



CATÁLOGO DE PRODUCTOS

PRODUCTOS, SERIE INDUSTRIAL, ALEACION 1050, 1100 Y 3003, CVG ALCASA

Consolidando el Sistema Nacional del Aluminio



Laminados de CVG ALCASA

Rollo liso



Bobina de aluminio de alto
Espesor: 6 - 3 mm.
Ancho: 1.220 mm.
Acabado: Liso.
sin corte de bordes.

Rollo liso o stucco



Bobina de aluminio de Medio
Espesor: 2,99 - 1 mm.
Ancho: 1.220 mm.
Acabado Liso: 2.99 - 1mm
Acabado Stucco: 1mm

Rollo liso o stucco



Bobina de aluminio de Bajo
Espesor: de 0.2 hasta 0.9 mm.
Ancho: 1.220 mm.
Acabado: Liso y Stucco

Nacional: horizontal sobre estiba de madera protegida con plástico nivelado y con core de cartón.

Exportación: ojo al cielo sobre estiba de madera protegida con plástico y papel en core de cartón.

Aleación 1050, 1100 y 3003.

Temple: F / H-0 / H-14 / H-16 / H-18

Laminados de CVG ALCASA

Láminas Noral



Información: Ideal para cubiertas y revestimientos de paredes y techos de galpones industriales y fachada.

Longitud: 3,60 hasta 12,0 metros.

Espesor: 0.5mm / 0.7 mm.

Láminas Frescalum

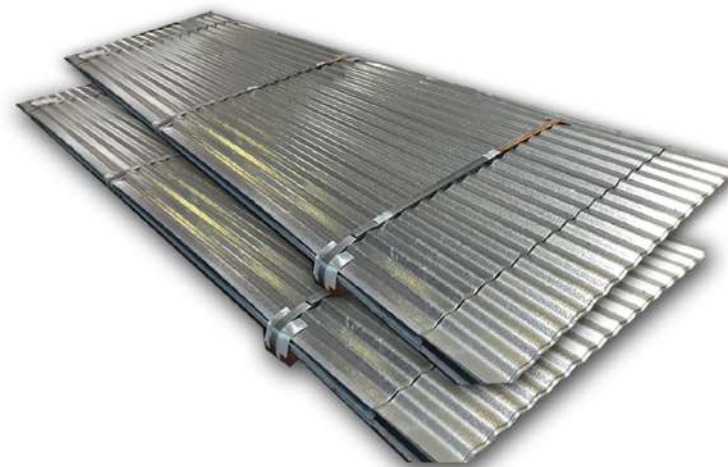

Información: Es ampliamente utilizada en techos de fábricas, almacenes, estacionamientos, centros de exposiciones, etc.

Longitud: 1 hasta 3.66 metros.

Espesor: 0.5mm / 1 mm.

Cilindros de CVG ALCASA

Cilindros Tochos



Aleación: 6063/S6063

Temple: T5

Longitud: 18" a 24".

Diámetro: 7"

Homogenizado

Cilindros



Aleación: 6063/S6063

Temple: T5

Longitud: 120" a 220".

Diámetro: 7"

Homogenizado

Perfileria de CVG ALCASA

Tubos Rectangulares

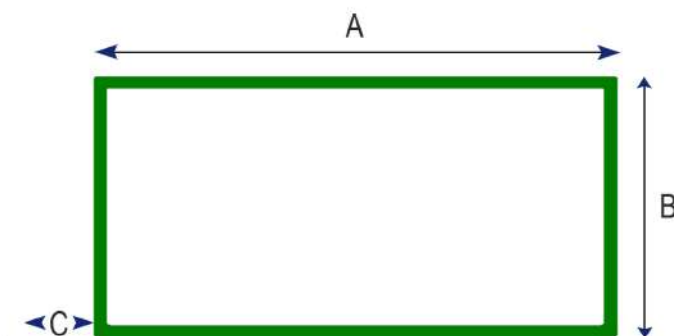

Cód.: ALC 103, Dim. en mm: A - 50.80, B - 25.40
C-1.55.

Bultos: 80 pz.

Peso: 248.9 kgs.

Cód.: ALC 106, Dim. en mm: A - 76.20, B - 25.40
C-1.60.

Bultos: 64 pz.

Peso: 296.7 kgs.

Cód.: ALC 111, Dim. en mm: A - 76.20, B - 31.75
C - 1.50, Bultos: 64 pz.

Peso: 304.5 kgs.

Tubos Cuadrados

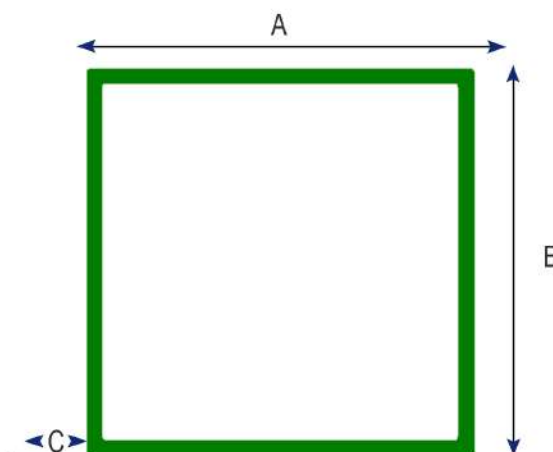

Cód.: ALC 123, Dim. en mm: A - 25.40, B - 1.40

Bultos: 160 pz.,

Peso: 253.8 kgs.

Cód.: ALC 126, Dim. en mm: A - 38.10, B - 1.60

Bulto: 72 pz.

Peso: 267.9 kgs.

Cód.: ALC 128, Dim. en mm: A - 50.80, B - 1.50

Bulto: 54 pz.

Peso: 253.6 kgs.

Tubos Redondo

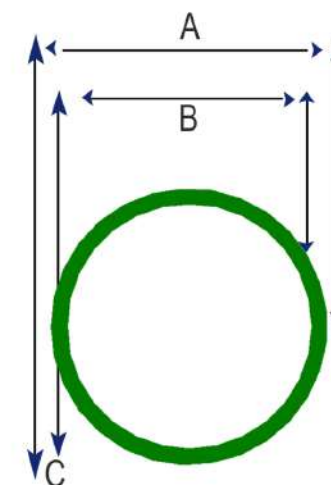

Cód.: ALC 502, Dim. En mm: A - 12.70, B - 10.41, C - 1.14

Bulto: 580 pz.

Peso: 389.2 kgs.

Cód.: ALC 503, Dim. En mm: A - 19.05, B - 16.58, C - 1.24

Bulto: 272 pz.

Peso: 248.9 kgs.

Cód.: ALC 505, Dim. En mm: A - 25.40, B - 22.25, C - 1.57

Bulto: 126 pz.

Peso: 238.3 kgs

Cód.: ALC 6", **espesor:** 6 mm, **diametro Interno:** 153mm

Densidad: 8.54, **Longitud:** 1,25

Servicios de Nitrurado de perfiles
Producción exclusiva para matrices de los clientes

Aleación: 6063 / S6063
Temple: T5
Longitud: hasta 6,1 mts

Perfileria de CVG ALCASA

Ángulo de lados iguales

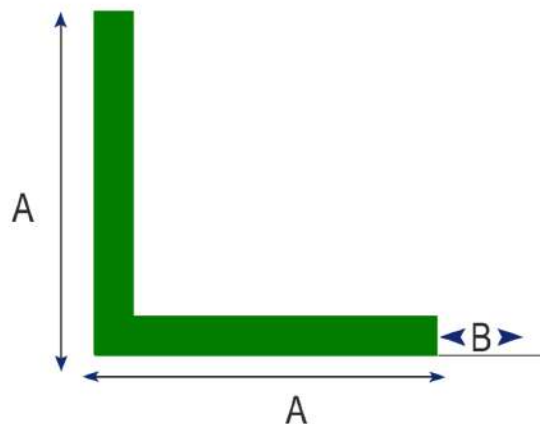

Cód.: ALC 224, Dim. en mm: A - 19.05, B - 2.38
Bulto: 216 pz.
Peso: 289.9 kgs.
Cód.: ALC 226, Dim. en mm: A - 25.40, B - 1.50
Bulto: 288 pz.
Peso: 351.4 kgs.
Cód.: ALC 227, Dim. en mm: A - 25.40, B - 3.17
Bulto: 180 pz.
Peso: 439.2 kgs.
Cód.: ALC 229, Dim. en mm: A - 38.10, B - 3.17
Bulto: 95 pz.
Peso: 353.5 kgs.

Ángulo de lados desiguales

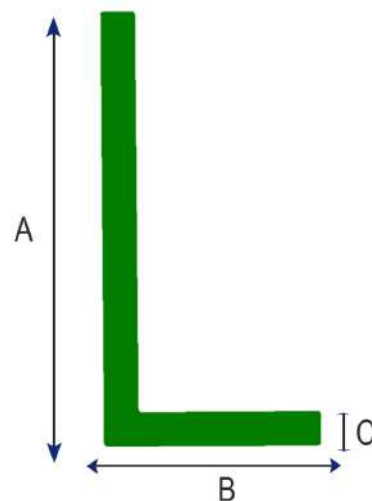

Cód.: ALC 244, Dim. En mm: A: 38.10, B: 19.05, C: 3.17
Bulto: 120 pz.
Peso: 329.4 kgs

Ventana corredera tipo Ecobel

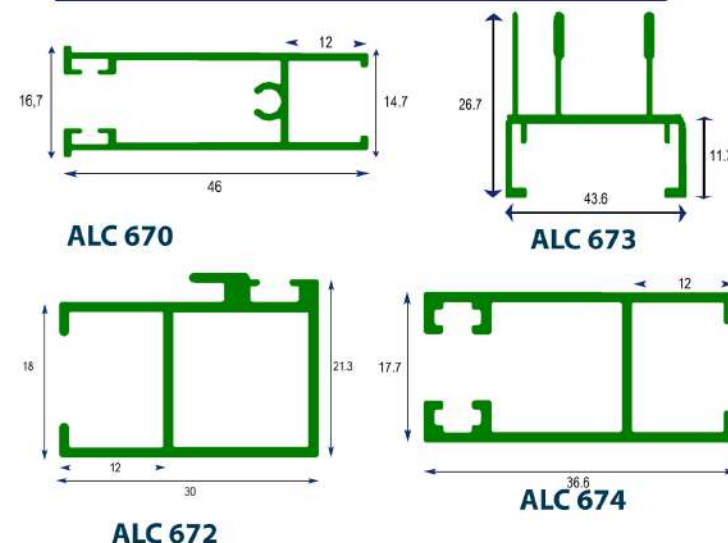

Cód.: ALC 670
Bulto: 160 pz.
Peso: 409.9 Kgs

Cód.: ALC 673
Bulto: 120 pz.
Peso: 358.7 kgs.

Cód.: ALC 672
Bulto: 144 pz.
Peso: 325.0 kgs.

Cód.: ALC 674
Bulto: 120 pz.
Peso: 278.2 kgs.

Servicios de Nitrurado de perfiles
 Producción exclusiva para matrices de los clientes

Aleación: 6063 / S6063
Temple: T5
Longitud: hasta 6,1 mts

Perfileria de CVG ALCASA

Ventana panorámica 2 canales

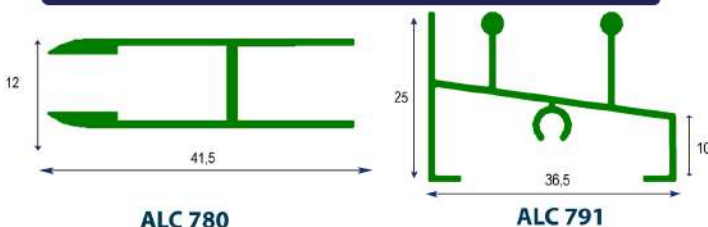

ALC 780

ALC 791

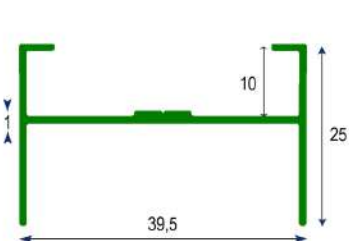

ALC 790

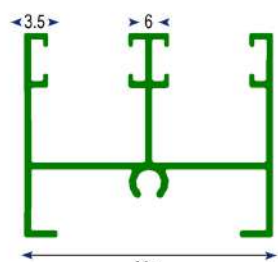

ALC 792

Cód.: ALC 780
Bulto: 180 pz.
Peso: 351.4 kgs.

Cód.: ALC 791
Bulto: 160 pz.
Peso: 351.4 kgs.

Cód.: ALC 790
Bulto: 180 pz.
Peso: 318.4 Kgs

Cód.: ALC 792
Bulto: 160 pz.
Peso: 429.4 Kgs

Ventana panorámica 3 canales

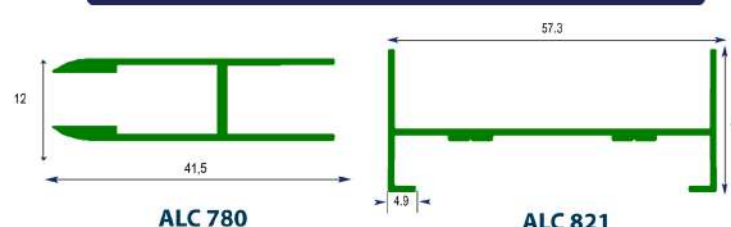

ALC 780

ALC 821

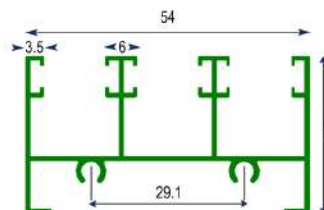

ALC 820

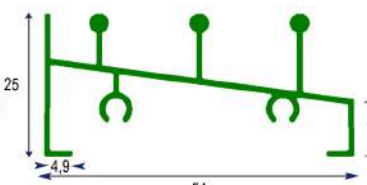

ALC 822

Cód.: ALC 780
Bulto: 180pz.
Peso: 351.4 kgs.

Cód.: ALC 821
Bulto: 144 pz.
Peso: 342.6 kgs.

Cód.: ALC 820
Bulto: 128 pz.
Peso: 452.9 Kgs.

Cód.: ALC 822
Bulto: 128 pz.
Peso: 390.4 Kgs.

Ventana panorámica 4 canales

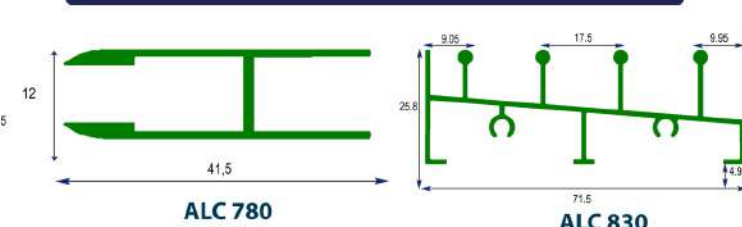

ALC 780

ALC 830

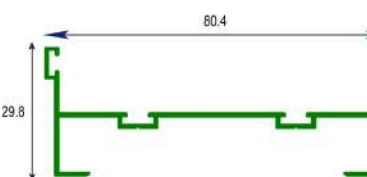

ALC 783

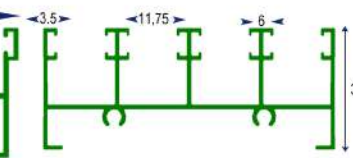

ALC 831

Cód.: ALC 780
Bulto: 180 pz.
Peso: 351.4 kgs.

Cód.: ALC 783
Bulto: 90 pz.,
Peso: 312.9 kgs.

Cód.: ALC 830
Bulto: 80 pz.
Peso: 341.6 kgs.

Cód.: ALC 831
Bulto: 80 pz.
Peso: 390.4 kgs.

Servicios de Nitrurado de perfiles
Producción exclusiva para matrices de los clientes

Aleación: 6063 / S6063
Temple: T5
Longitud: hasta 6,1 mts

Perfileria de CVG ALCASA

Fachada y vidriera serie 2 ½ X 1 ¼

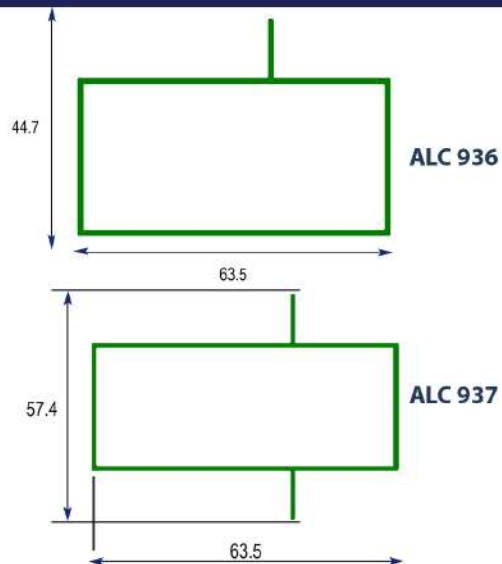

Cód.: ALC 936
Bulto: 50 pz.
Peso: 195.2 kgs.

Cód.: ALC 937
Bulto: 50 pz.
Peso: 228.8 kgs.

Fachada y vidriera serie 3 X 1 ¼

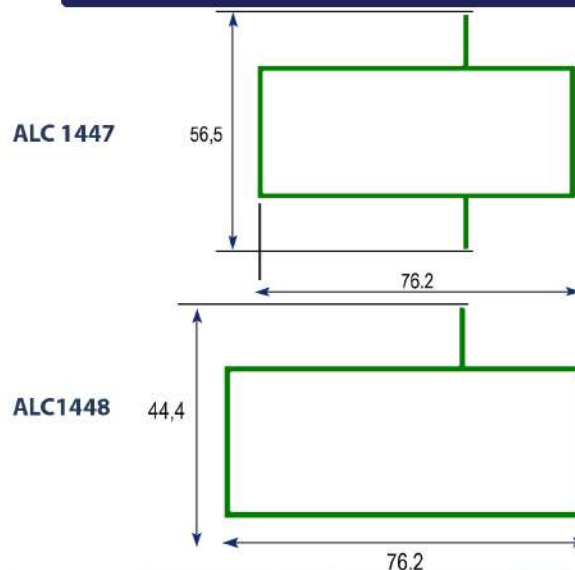

Cód.: ALC 1447
Bulto: 50 pz.
Peso: 231.8 kgs.

Cód.: ALC 1448
Bulto: 50 pz.
Peso: 222.7 kgs.

Fachada y vidriera

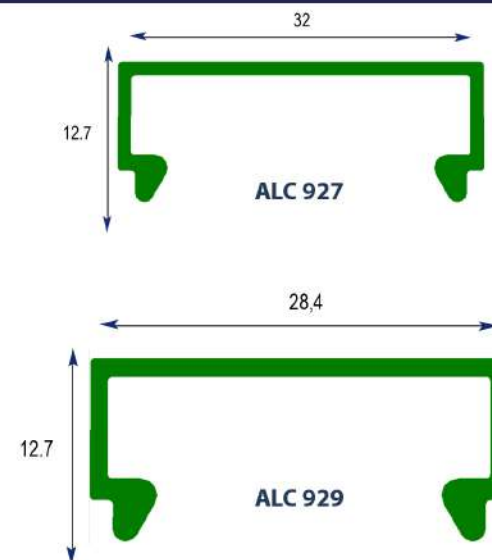

Cód.: ALC 927
Bulto: 256 pz.
Peso: 359.20 kgs.

Cód.: ALC 929
Bulto: 256 pz.
Peso: 343.6 kgs.

Servicios de Nitrurado de perfiles
 Producción exclusiva para matrices de los clientes

*Aleación: 6063 / S6063
 Temple: T5
 Longitud: hasta 6,1 mts*

Perfileria de CVG ALCASA

Ventana corredera Caroní

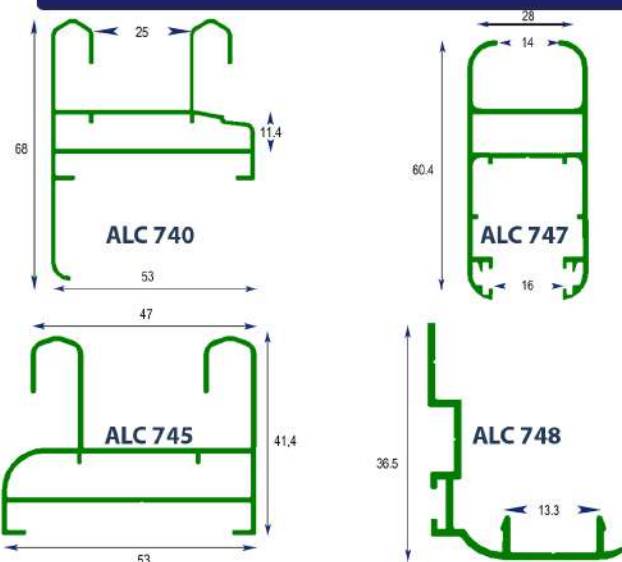

Cód.: ALC 740
Bulto: 60 pz.
Peso: 292.8 kgs.

Cód.: ALC 745
Bulto: 60 pz.
Peso: 248.9 kgs.

Cód.: ALC 747
Bulto: 80 pz.
Peso: 336.7 kgs.

Cód.: ALC 748
Bulto: 150 pz.
Peso: 247.1 kgs.

Cielo raso

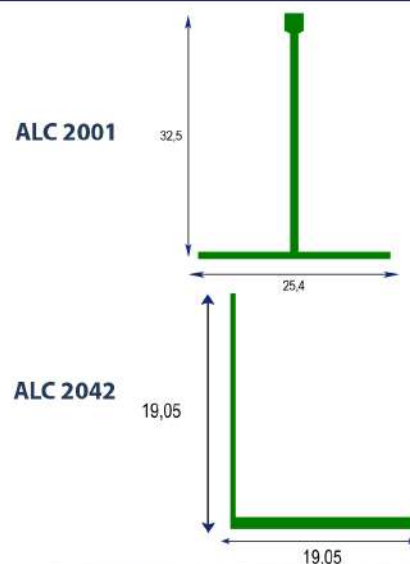

Cód.: ALC 2001
Bulto: 120 pz.
Peso: 71.8 kgs.
Longitud: 3.74 mts.

Cód.: ALC 2042
Bulto: 600 pz.
Peso: 194.4 kgs.
Longitud: 3.60 mts.

Puertas para baño templex

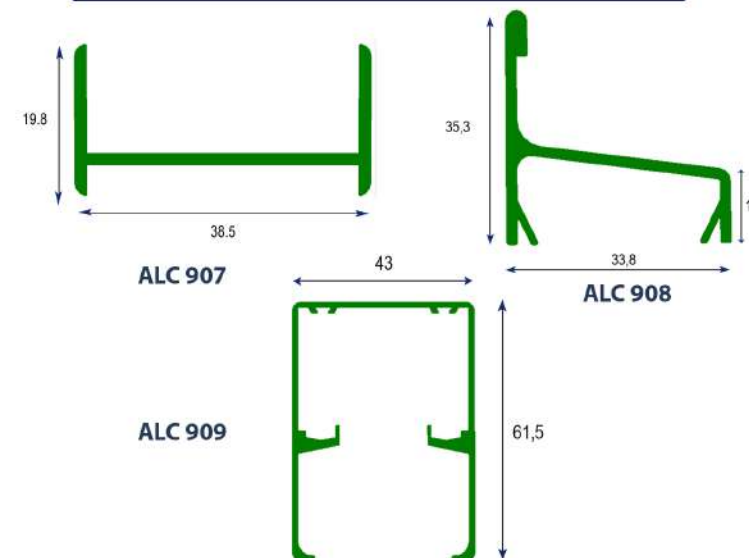

Cód.: ALC 907
Bulto: 120 pz.
Peso: 213.8 kgs.
Longitud: 5,4 mts

Cód.: ALC 909
Bulto: 48 pz.,
Peso: 266.4 kgs.
Longitud: 6,1 mts.

Cód.: ALC 908
Bulto: 120 pz.
Peso: 314.8 kgs.
Longitud: 6,1 mts

Servicios de Nitrurado de perfiles
 Producción exclusiva para matrices de los clientes

Aleación: 6063 / S6063
Temple: T5
Longitud: hasta 6,1 mts

Perfileria de CVG ALCASA

Puertas y fachadas canto redondo

ALC 965

ALC 966

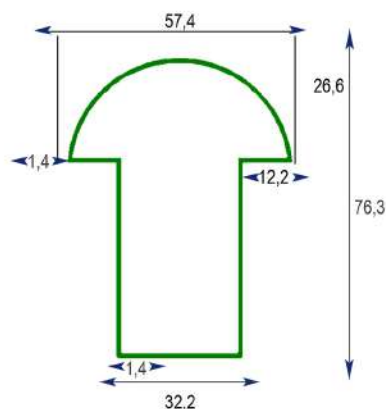
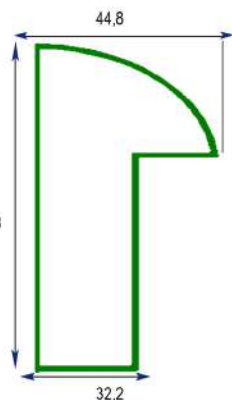

Puerta batientes y vaivén

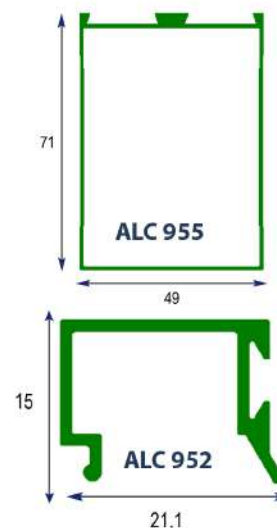
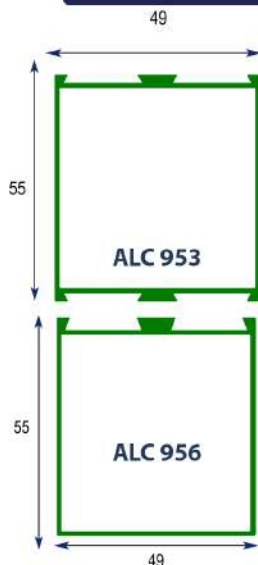

Puertas batientes junior

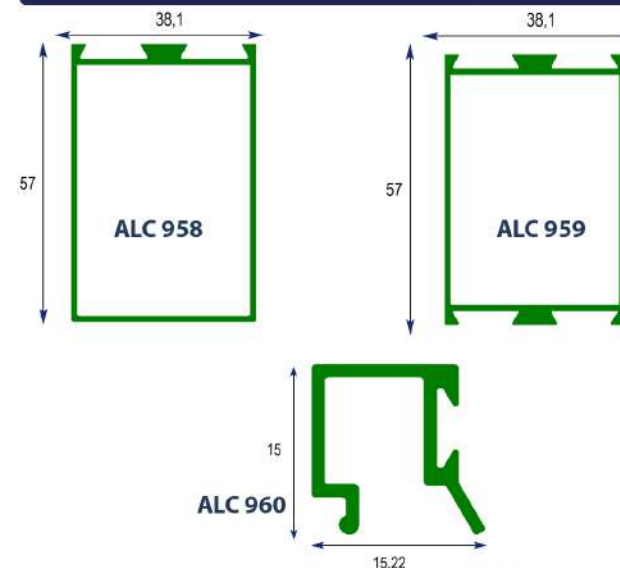

Cód.: ALC 965
Bulto: 24 pz.
Peso: 117.1 kgs.

Cód.: ALC 966
Bulto: 24 pz.
Peso: 114.2 kgs.

Cód.: ALC 953
Bulto: 50 pz.
Peso: 262.3 kgs.

Cód.: ALC 952
Bulto: 200 pz.
Peso: 219.6 kgs.

Cód.: ALC 958
Bulto: 50 pz.
Peso: 244.0 kgs.

Cód.: ALC 960
Bulto: 200 pz.
Peso: 195.2 kgs.

Cód.: ALC 955
Bulto: 40 pz.
Peso: 195.2 kgs.

Cód.: ALC 956
Bulto: 50 pz.
Peso: 244.0 kgs.

Cód.: ALC 959
Bulto: 50 pz.
Peso: 216.6 kgs.

Servicios de Nitrurado de perfiles
Producción exclusiva para matrices de los clientes

Aleación: 6063 / S6063
Temple: T5
Longitud: hasta 6,1 mts

Perfileria de CVG ALCASA

Barandas

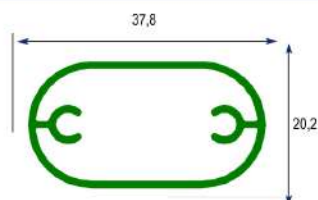

ALC 996

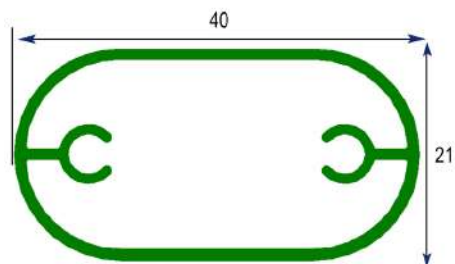

ALC 999

Cód.: ALC 996
Bulto: 120 pz.
Peso: 300.1 kgs.

Cód.: ALC 999
Bulto: 120 pz.
Peso: 307.4 kgs.

Cortineros

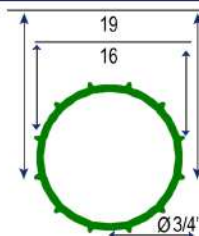

ALC 0002

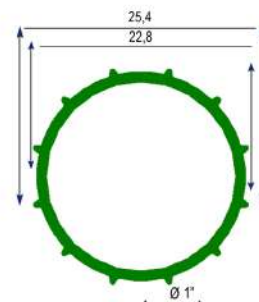

ALC 0003

Cód.: ALC 0002
Bulto: 272 pz.
Peso: 232.3 kgs.

Cód.: ALC 0003
Bulto: 126 pz.
Peso: 153.7 kgs.

Destapador y revestimiento

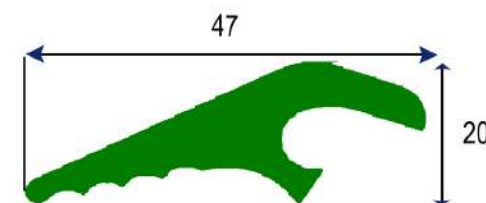

ALC 5006



138,6

ALC 5012

Destapador:
Cód.: ALC 5006
Bulto: 80 pz.
Peso: 385.5 kgs.

Revestimiento:
Cód.: ALC 5012
Bulto: 36 pz.
Peso: 118.6 kgs.

Servicios de Nitrurado de perfiles
Producción exclusiva para matrices de los clientes

*Aleación: 6063 / S6063
Temple: T5
Longitud: hasta 6,1 mts*

Perfileria de CVG ALCASA

Ventana serie 744

Ventana serie 744

Puerta de baño

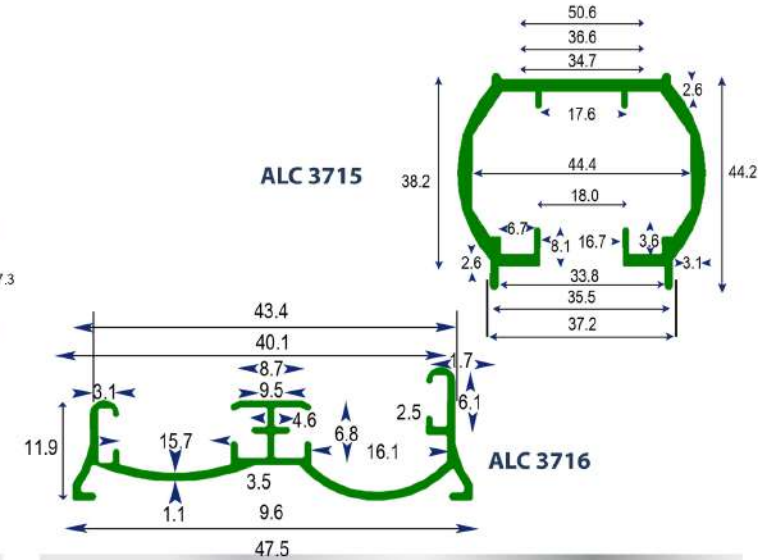
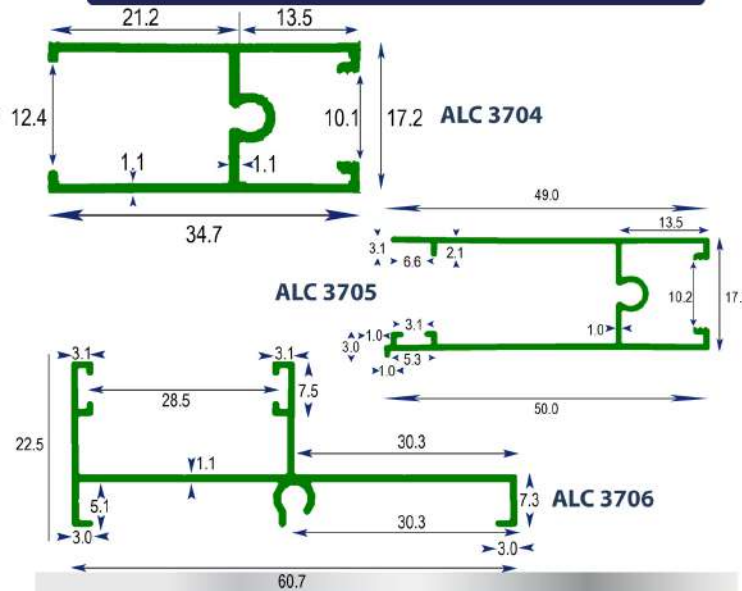
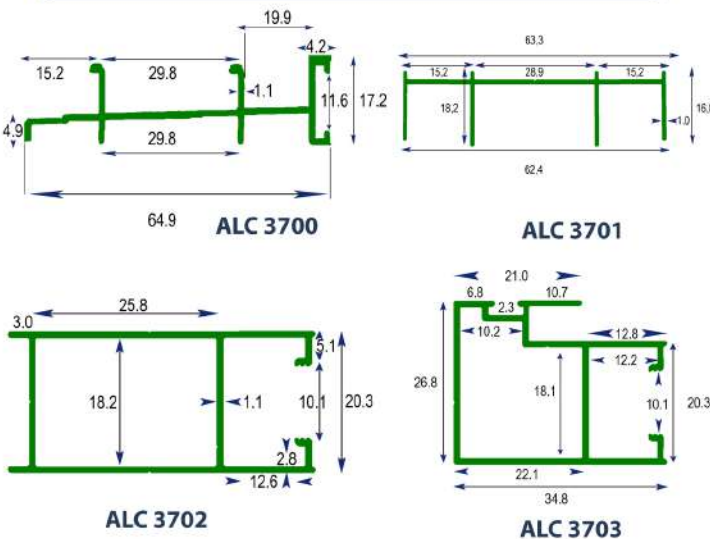

Cód.: ALC 3700,
Bulto: 120 pz.,
Peso: 285.5 kgs.

Cód.: ALC 3702
Bulto: 120 pz
Peso: 270.8 kgs

Cód.: ALC 3701,
Bulto: 120 pz.,
Peso: 270.8 kgs.

Cód.: ALC 3703
Bulto: 108 pz.
Peso: 263.5 kgs.

Cód.: ALC 3704
Bulto: 160 pz.,
Peso: 283.0 kgs.

Cód.: ALC 3706
Bulto: 120 pz.
Peso: 278.2 kgs.

Cód.: ALC 3705
Bulto: 160 pz.
Peso: 351.4.0 kgs.

Riel
Cód.: ALC 3715
Peso: 1.07 kgs./m

Lateral
Cód.: ALC 3716
Peso: 0.29 kgs./m

Servicios de Nitrurado de perfiles
Producción exclusiva para matrices de los clientes

Aleación: 6063 / S6063
Temple: T5
Longitud: hasta 6,1 mts

Perfileria de CVG ALCASA

Ventana proyectante

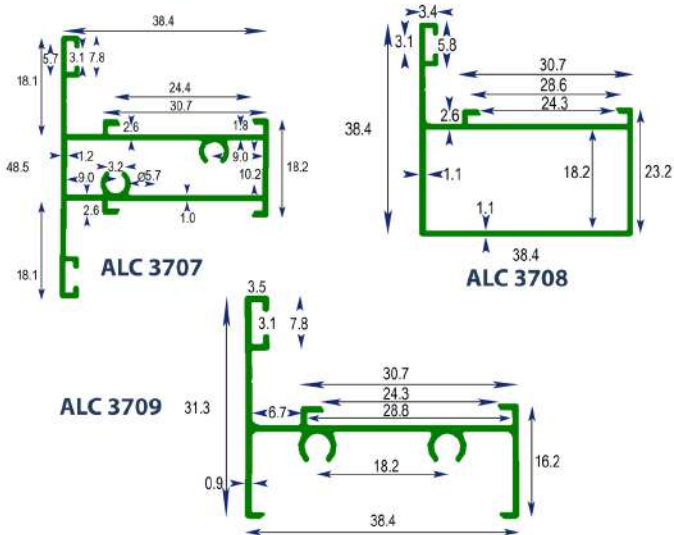

Cód.: ALC 3707
Pieza: 96
Peso: 310.4 kgs.

Cód.: ALC 3709
Pieza: 108
Peso: 210.8 kgs.

Cód.: ALC 3708
Pieza: 108
Peso: 276.7 kgs.

Ventana proyectante

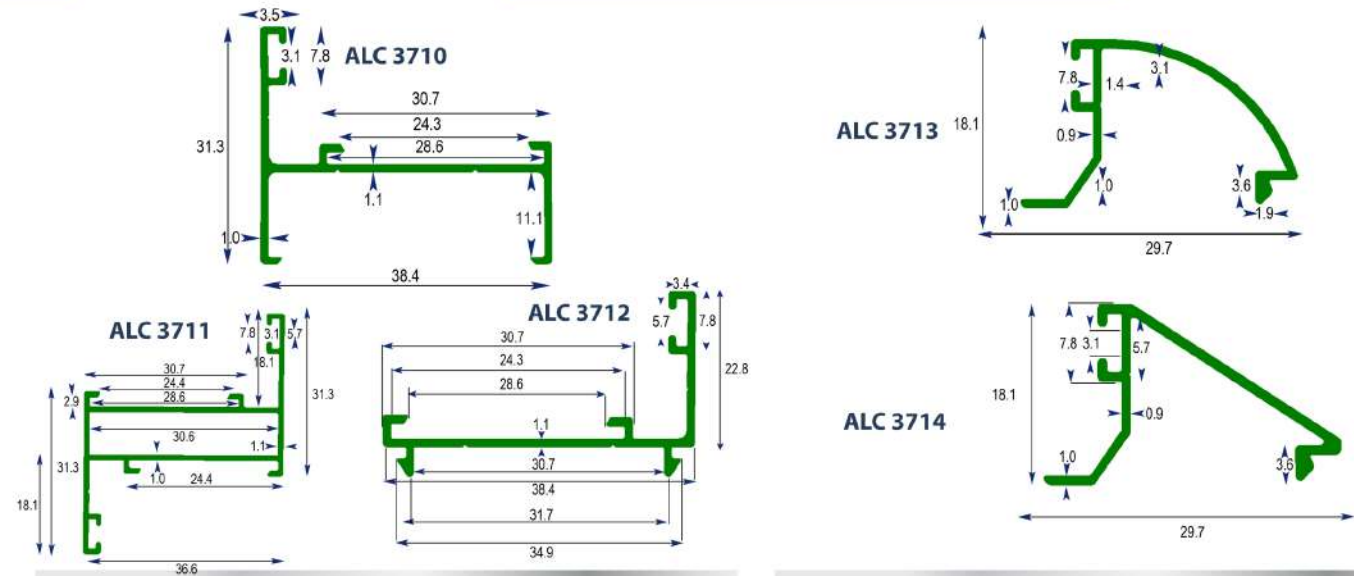

Cód.: ALC 3710
Pieza: 108
Peso: 191.1 kgs.

Cód.: ALC 3712
Pieza: 128
Peso: 187.4 kgs.

Cód.: ALC 3711
Pieza: 96
Peso: 269.4 kgs.

Cód.: ALC 3713
Pieza: 128
Peso: 132.7 kgs.

Cód.: ALC 3714
Pieza: 128
Peso: 132.7 kgs.

Servicios de Nitrurado de perfiles
 Producción exclusiva para matrices de los clientes

Aleación: 6063 / S6063
Temple: T5
Longitud: hasta 6,1 mts